

SAMSUNG



ХОЛОДИЛЬНИК

RT30G/RT30S/RT30D

RT34G/RT34S/RT34D

RT37G/RT37S/RT37D

РУССКИЙ

ИНСТРУКЦИЯ ДЛЯ ПОЛЬЗОВАТЕЛЯ

Перед использованием холодильника, пожалуйста, внимательно прочтите данную инструкцию и сохраните ее для обращения в будущем



Товар сертифицирован

ХАРАКТЕРИСТИКИ

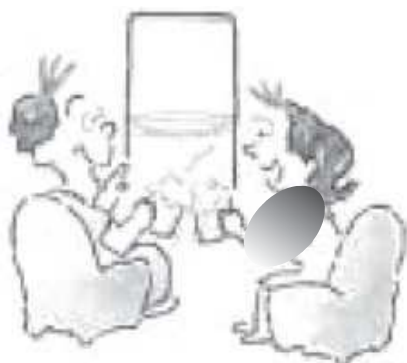

Просторная морозильная камера.

- Позволяет хранить большое количество продуктов в морозильной камере.

Отдел для хранения больших бутылок.

- Позволяет надежно удерживать большие бутылки.

Регулируемые отделы для хранения продуктов.

- Отрегулируйте положение отделов в зависимости от высоты контейнеров.

Отсек для свежего хлеба (опция)

- Для хранения хлеба предназначенного для длительного хранения.

Предохранительный карман (опция)

- Надежно удерживает продукты, благодаря системе блокировки, которая не позволяет детям без труда открыть карман.

Дезодорант Silver Nano(опция)

- Мощный дезодорант с катализатором и фильтром.

УВ Светодиод / Светодиод фотосинтеза (опция)

- Благодаря системе светодиодов содержимое отдела для охлажденных продуктов и овощей сохраняет большее количество витаминов и хлорофилла. Кроме того, эта система сохраняет содержимое контейнера в более свежем состоянии.

ТЕХНИЧЕСКИЕ ХАРАКТЕРИСТИКИ

ОПИСАНИЕ		МОДЕЛЬ	RT30G***	RT34G***	RT37G***
Климатическое исполнение			N	N	N
Защита от поражения током			I	I	I
Объем(литры)	Общий		253	271	304
	Холодильная камера		186	204	227
	Морозильная камера		67	67	77
Номинальное напряжение и частота			220В/50Гц	220В/50Гц	220В/50Гц
Полная входная мощность			0.8 АМПЕР	0.8 АМПЕР	0.8 АМПЕР
Максимальная мощность осветительной лампы			LED 0.8Вт	LED 0.8Вт	LED 0.8Вт
Потребляемая мощность (при 25°C)			1.233 кВтч./24ч.	1.26 кВтч./24ч.	1.329 кВтч./24ч.
Замораживающая способность			5.5кг./24ч.	5.5кг./24ч.	5.5кг./24ч.
Хладагент и его количество			R-134a,160г.	R-134a,160г.	R-134a,160г.
Масса			51.9 кг.	54.0 кг.	56.3 кг.
Габариты (ШxГxВ) (мм)			600x620.5x1560	600x620.5x1630	600x670.5x1630

Юридический адрес изготовителя:
Самсунг Электроникс Ко.,Лтд,
Самсунг Мэй н Билдинг, 250-2 Га Тэпанг-Ро,
Чунг-Гу, Сеул,Корея

Подлежит использованию по назначению в нормальных условиях
Рекомендуемый период: 7 лет

МЕРЫ ПРЕДОСТОРОЖНОСТИ

Прочитайте инструкцию

Перед использованием прибора прочитайте все инструкции по безопасности и эксплуатации.

Сохраните инструкцию

Сохраните Руководство пользователя для обращения в будущем.

Обратите внимание на предупреждения

Все пункты, обозначенные как Осторожно, Внимание и Примечание важны для эксплуатации данного холодильника, обратите на них внимание.

Соблюдайте инструкции

Для достижения лучших результатов соблюдайте все инструкции, приведенные в настоящем руководстве.

Номер модели и серийный номер

При обращении в Electrostar или к своему дилеру по вопросам, связанным с данным изделием, укажите номер модели и серийный номер.

Поскольку приведенные ниже инструкции по эксплуатации охватывают различные модели, то характеристики вашего холодильника могут незначительно отличаться от тех, что описаны в данном руководстве.

TSE (Тайланд)

- 1) 313 Moo 1 Сухапхибан 8 Рд.,
Срираха Индустри Парк Т.Бунг А.Срираха
Чолбури Тайланд 20230
- 2) Тай Самсунг Электроникс Ко., Лтд.
- 3) ООО "Самсунг Электроникс Рус Компани",
125009, г. Москва, Большой Гнездяковский
переулок, дом 1, строение 2

Данное руководство создано на базе модели
RT34G

Дата приобретения: _____

Номер модели: _____

Серийный номер: _____

Содержание

ХАРАКТЕРИСТИКИ	1
ПРАВИЛА ТЕХНИКИ БЕЗОПАСНОСТИ	3
МЕРЫ ПРЕДОСТОРОЖНОСТИ ПРИ ИСПОЛЬЗОВАНИИ	6
УСТАНОВКА.....	8
ВЫРАВНИВАНИЕ ХОЛОДИЛЬНИКА.....	9
ЗАМЕНА ЛАМПЫ	9
- Перед использованием.....	9
- Хранение продуктов.....	10
ДЕТАЛИ	11
КАК ПОЛЬЗОВАТЬСЯ ХОЛОДИЛЬНИКОМ	12
- Контроль температуры	12
- Морозильная камера.....	13
- Холодильник	13
- Изготовление кубиков льда.....	14
- Отсек для охлаждения.....	15
- Ящик для хранения овощей	15
- Отсек для свежего хлеба (опция).....	15
- Предохранительный карман (опция).....	15
- Ультрафиолетовый (УФ) светодиод / Светодиод фотосинтеза (опция).....	15
- Диспенсер для воды (опция).....	16
Замена светодиодной лампы	16
УДАЛЕНИЕ ПРИНАДЛЕЖНОСТЕЙ	17
ЧИСТКА ХОЛОДИЛЬНИКА	19
ПЕРЕД ОБРАЩЕНИЕМ В СЛУЖБУ СЕРВИСА	20
Полезные советы по правильному использованию	21
Предельные значения температуры в помещении	22

ПРАВИЛА ТЕХНИКИ БЕЗОПАСНОСТИ

ВАЖНАЯ ИНФОРМАЦИЯ ПО БЕЗОПАСНОСТИ. ПЕРЕД ИСПОЛЬЗОВАНИЕМ ПРОЧТИТЕ ВСЕ УКАЗАНИЯ.



ОСТОРОЖНО

- Используйте аппарат только по прямому назначению, как описано в данной Инструкции для пользователя. Мы настоятельно рекомендуем, чтобы обслуживание аппарата проводили только квалифицированные люди.

МЕРЫ ПРЕДОСТОРОЖНОСТИ

- При пользовании электроприборами необходимо соблюдать меры предосторожности, включая следующие:

ИСПОЛЬЗУЕМЫЕ СИМВОЛЫ ПРЕДУПРЕЖДЕНИЯ/ВНИМАНИЯ

 ОСТОРОЖНО	Указывает на существование смертельной опасности или риска получения травмы.
 ПРЕДУПРЕЖДЕНИЕ	Указывает на существование риска получения травмы или материального ущерба.

ДРУГИЕ ИСПОЛЬЗОВАННЫЕ СИМВОЛЫ

	Указывает на действие, которое делать ЗАПРЕЩЕНО.
	Указывает на детали, узлы которые ЗАПРЕЩЕНО разбирать.
	Указывает на детали, к которым ЗАПРЕЩЕНО прикасаться.
	Обозначает указания, которым вы должны следовать.
	Указывает на необходимость извлечь вилку из розетки.
	Указывает на необходимость заземления во избежание поражения электрическим током.
	Рекомендация: данную проблему должен устранить специалист по техническому обслуживанию.

- Перед использованием данный холодильник должен быть установлен и расположен в соответствии с инструкциями по установке.
- Не устанавливать холодильник во влажном месте, либо в месте, где возможен контакт с водой.
- В результате нарушения изоляции или поломки электродеталей может привести к поражению электрическим током или возгоранию.
- Не допускайте, чтобы дети залезали на холодильник, стояли на нем или висли на полках или дверях холодильника. Это может привести к поломке холодильника и получению серьезной травмы.
- Устройство не предназначено для использования людьми (включая детей) с физическими, умственными или сенсорными недостатками, либо не имеющими опыта и знаний без надзора или без инструктажа о правилах использования, который должно провести лицо, ответственное за их безопасность.
- Чтобы дети не играли с устройством, они должны находиться под наблюдением.
- В случае отключения электроэнергии обратитесь в местное представительство энергоснабжающей компании и узнайте, как долго продлится отключение.
- Если во время отпуска или в течение длительного времени холодильник не используется, освободите холодильник и выньте вилку из розетки.
- Отключение подачи электроэнергии на один-два часа не повлияет на температуру в вашем холодильнике. Однако, вам следует минимизировать количество открываний двери при отключенном питании. Но, если подача электроэнергии отсутствует более 24 часов, из холодильника следует извлечь все замороженные продукты.
- Холодильник следует устанавливать на ровной поверхности, при этом должно быть обеспечено достаточно места.
Если холодильник стоит неровно, то система внутреннего охлаждения может не функционировать должным образом. Не разбирайте и не ремонтируйте холодильник самостоятельно.

Вы подвергаетесь риску вызвать возгорание, отказа работы холодильника и/или риску получить травму.

Аппарат должен располагаться таким образом, чтобы после установки был обеспечен доступ к вилке.

Не ставьте холодильник в месте, подверженном воздействию прямого солнечного света либо тепла от духовок, комнатных обогревателей или других устройств.

Если вы почувствуете запах фармацевтических изделий или дыма, немедленно выньте вилку из розетки и обратитесь в сервис-центр компании Samsung Electronics.

В качестве хладагента используется R600a или R134a. Проверьте наличие ярлыка на компрессоре, расположенного на задней стенке холодильника и ярлыка с номинальными значениями, расположенного внутри холодильника, где указано, какой хладагент используется в вашем холодильнике.

хладагент используется в вашем холодильнике.



В данном аппарате содержится небольшое количество изобутанового хладагента (R600a) – природного газа с высокой совместимостью с окружающей средой, который, тем не менее, является горючим веществом.

При транспортировке и установке аппарата, необходимо соблюдать осторожность, чтобы не повредить детали контура охлаждения. Хладагент, выходящий под давлением из труб, может воспламениться или привести к травме глаз. При обнаружении утечки хладагента, избегайте пользоваться открытым огнем либо потенциальными источниками возгорания, проветрите комнату, в которой находится прибор, в течение нескольких минут.

- Во избежание образования горючей смеси газа с воздухом при наличии утечки в контуре охлаждения, размер помещения, в котором располагается аппарат, должен соответствовать количеству хладагента. Объем помещения должен быть из расчета 1м³ на каждые 8 г хладагента R600a, находящегося в аппарате. Количество хладагента в вашем холодильнике указано на паспортной табличке внутри аппарата.

- Никогда не включайте холодильник с признаками повреждений. При наличии сомнений, обратитесь к дилеру.

ПРАВИЛА ТЕХНИКИ БЕЗОПАСНОСТИ



ВНИМАНИЕ, ДЕТИ!

ОСТОРОЖНО

- К сожалению, до сих пор не исключена вероятность того, что ребенок может оказаться запертым в холодильнике. По этой причине выброшенные на свалку холодильники представляют опасность даже в том случае, если они там находятся непродолжительное время и вывоз мусора производится регулярно.
Принимайте меры к тому, чтобы дети не могли залезть в холодильник.
- Если вы хотите избавиться от своего старого холодильника, строго следуйте приведенным ниже инструкциям.
При закрывании дверцы холодильника будьте осторожны, не прищемите пальцы. Зазоры между дверцами и корпусом холодильника исключительно малы. Закрывая дверцы, следите за тем, чтобы дети не оказались зажатыми между дверцей и корпусом холодильника.

РЕКОМЕНДАЦИИ ПО УТИЛИЗАЦИИ ХОЛОДИЛЬНИКА

Прежде чем утилизировать холодильник или морозильник

- При утилизации данного или другого холодильника снимите дверцы/дверные уплотнения и дверные защелки, чтобы маленькие дети или домашние питомцы не смогли оказаться случайно запертыми в холодильнике.
- Полки следует оставить на месте, чтобы ребенок не смог забраться в холодильник.
- В качестве хладагента в данном холодильнике используется R600a или R134a. Убедитесь в том, что на ярлыке компрессора, расположенного на задней стенке аппарата, либо на паспортной табличке, находящейся в морозильной камере, указан один из двух упомянутых хладагентов. Если в вашем холодильнике используется горючий хладагент (хладагент R600a), по вопросам утилизации холодильника следует обратиться в муниципальные органы власти.
- В качестве теплоизолирующего газового наполнителя в данном холодильнике используется циклопентан. Газы, заключенные в порах изолирующих материалов, требуют применения специальной процедуры утилизации. Утилизацию упаковочных материалов следует производить в соответствии с нормами местного законодательства, чтобы не причинить ущерба окружающей среде. Консультацию по способу безопасной утилизации холодильника можно получить, обратившись к муниципальным органам власти. Перед утилизацией проверьте, чтобы ни одна из труб, находящихся на задней панели устройства, не была повреждена. Трубы следует ломать на открытом месте.
- Утилизацию упаковочных материалов проводите в соответствии с нормами местного законодательства по охране окружающей среды.



ПРЕДУПРЕЖДЕНИЕ

- Хладагент, используемый в холодильнике / морозильнике, и газы, содержащиеся в изоляционном материале, требуют применения специальной процедуры утилизации. Перед утилизацией аппарата, убедитесь в том, что ни одна из труб, расположенных на задней стенке холодильнике, не имеет повреждений.



ОСТОРОЖНО

ПОДКЛЮЧЕНИЕ ХОЛОДИЛЬНИКА К ЭЛЕКТРОСЕТИ

- Не подключайте несколько устройств в один щит. **Это обеспечит нормальный режим работы холодильника и предотвратит перегрузку внутренней проводки в квартире, поскольку перегрев проводов проводки может стать причиной пожара.**
- При отключении холодильника от сети беритесь за вилку, а не за сетевой шнур.
- При перемещении холодильника будьте осторожны, не пережимайте и не повреждайте сетевой шнур. Повреждение шнура может стать причиной короткого замыкания, возгорания и/или поражения электрическим током.
- При включении холодильника не беритесь за сетевой шнур мокрыми руками.
- Перед чисткой или ремонтом холодильника отключите его от сети электропитания. **Не протирайте вилку сетевого шнура мокрой или влажной салфеткой.** Регулярно очищайте ножи вилок сетевого шнура от загрязнений
 - В противном случае не исключена опасность возгорания. После отключения холодильника от сети питания, повторное включение следует производить не ранее, чем через пять минут.

ПРАВИЛА ТЕХНИКИ БЕЗОПАСНОСТИ

- Проверьте, чтобы вилка сетевого шнура не была сдавлена или повреждена задней стенкой холодильника. Чрезмерно не перегибайте сетевой шнур и не ставьте на него тяжелые предметы. **Если сетевой шнур обгорел или поврежден его должен немедленно заменить производитель или его представитель по техническому обслуживанию. Не используйте шнур с признаками трещин или перетирания в любом месте по длине или на концах. Если сетевой шнур поврежден, его должен немедленно заменить производитель или его представитель по техническому обслуживанию.**

Меры предосторожности при хранении пищевых продуктов и обращении с пищевыми продуктами



Не переполняйте холодильник пищевыми продуктами.

- При открытии двери из холодильника может что-либо выпасть и стать причиной травмы или материального ущерба.

Не ставьте в морозильную камеру бутылки или стеклянные контейнеры.

- При замерзании содержимого в стеклянной таре стекло может треснуть и стать причиной травмы.
- Бутылки в холодильнике следует хранить плотно поставленными друг к другу, чтобы они не выпали.

Не распыляйте горючий газ рядом с холодильником.

- Существует риск взрыва или возгорания.

Не распыляйте воду непосредственно на холодильник или внутрь холодильника.

- Существует риск поражения электрическим током.

Не прикасайтесь к внутренним стенкам морозильной камеры или хранящимся в ней продуктам мокрыми руками.

- Это может стать причиной обморожения.

Не храните летучие или горючие вещества в холодильнике.

- Хранение бензина, разбавителя, спирта, эфира, сжиженного газа и иных подобных веществ может стать причиной взрыва

Не размораживайте повторно полностью размороженные замороженные продукты.

Не держите в холодильнике фармацевтические изделия, материалы для научных исследований и другие материалы чувствительные к температурному воздействию.

- Запрещено хранить в холодильнике продукты, которые требуют соблюдения жесткого температурного режима.

Не ставьте на холодильник контейнеры наполненные водой.

- В случае разливания воды существует риск возгорания или поражения электрическим током.

Данный аппарат предназначен только для хранения пищевых продуктов в домашних условиях.

- Перед заменой лампочки внутреннего освещения холодильника отключайте холодильник от сети.

В противном случае существует риск поражения электрическим током. Если вы испытываете затруднения с заменой лампочки, обратитесь в сервис-центр.

Если освещение осуществляется с помощью светодиодной лампы, не проводите ее замену самостоятельно, обратитесь к представителю по техническому обслуживанию.

Если вы испытываете затруднения с заменой лампы, обратитесь в центр по техническому обслуживанию.

- Если сетевая розетка ослабла, не вставляйте в нее вилку. Существует риск поражения электрическим током или возгорания.
- Холодильник должен находиться в месте, обеспечивающим беспрепятственный доступ к вилке.

МЕРЫ ПРЕДОСТОРОЖНОСТИ ПРИ УСТАНОВКЕ



Ничего не храните на холодильнике.

- При открытии или закрытии двери, вещи могут выпасть и стать причиной травмы или материального ущерба.

МЕРЫ ПРЕДОСТОРОЖНОСТИ ПРИ ЗАЗЕМЛЕНИИ



Холодильник должен быть заземлен.

- Для предотвращения потери мощности или поражения электрическим током в связи с утечкой тока, вы должны обеспечить заземление холодильника

Не используйте для заземления газовые трубы, телефонные линии и другие предметы, потенциально могущие стать проводниками молнии.

- Неправильное использование вилки с заземлением может стать причиной поражения электрическим током.



ОСТОРОЖНО

- Держите все отверстия в ограждении прибора или раме свободными от препятствий.
- Не используйте механические устройства и другие средства, за исключением рекомендованных производителем, для ускорения процесса размораживания.
- Не повредите контур охлаждения.
- Не ставьте и не используйте электроприборы в морозильную камеру, за исключением устройств, рекомендованных производителем.

ПРАВИЛА ТЕХНИКИ БЕЗОПАСНОСТИ

МЕРЫ ПРЕДОСТОРОЖНОСТИ ПРИ ЧИСТКЕ



Не ставьте руки в область днища под холодильником.

- Любые предметы с острыми краями могут стать причиной травмы.

Не вставляйте какие-либо заглушки или иные предметы в отверстие устройства подачи. Это может привести к травме или материальному ущербу

При чистки вилки не пользуйтесь мокрой или влажной тканью, удалите любые посторонние вещества или пыль с контактных штырей вилки.

- В противном случае существует риск возгорания.



Примечание

В качестве изолирующего продувочного газа в этом холодильнике используется циклопентан

Содержат флуоресцирующие безопасные вещества, подпадающие под действие «Киотского протокола».

Герметическая система.

Не закачивайте какие-либо газы в рабочую атмосферу.

Тип хладагента : R-134a

Количество : 0.16 кг.

Потенциал глобального потепления (GWP) = 1300

МЕРЫ ПРЕДОСТОРОЖНОСТИ ПРИ ИСПОЛЬЗОВАНИИ



осторожно

Не ставьте газированные или карбонизированные напитки в морозильную камеру.

Данное изделие предназначено только для хранения продуктов в домашних условиях.



ПРЕДУПРЕЖДЕНИЕ

- Следует придерживаться сроков хранения продуктов, рекомендованных производителем.

Обратитесь к соответствующим инструкциям.

- Не превышайте максимальные сроки хранения и сроки годности замороженных продуктов.
- Не помещайте в холодильник продукты, которые быстро портятся при низких температурах, например бананы.
- Ваш холодильник исключает образование инея, что означает, что вам нет необходимости размораживать прибор в ручную, поскольку размораживание осуществляется автоматически.
- Повышение температуры при размораживании может соответствовать требованиям ISO, но если вы хотите предотвратить неоправданный подъем температуры замороженных продуктов при размораживании холодильника, пожалуйста, оберните замороженные продукты газетами в несколько слоев.



ПРИМЕЧАНИЕ

Любое повышение температуры замороженных продуктов при размораживании может сократить их срок годности.

МЕРЫ ПРЕДОСТОРОЖНОСТИ ПРИ ИСПОЛЬЗОВАНИИ

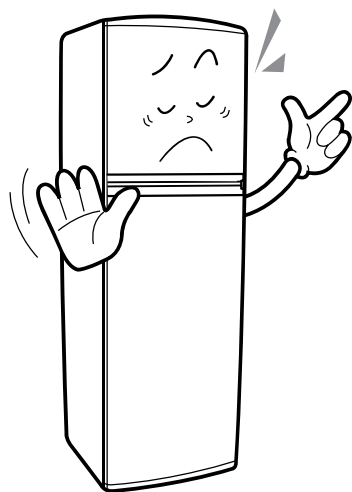

- 1** - Не допускайте попадания воды на заднюю стенку холодильника.
- Вода приводит к повреждению изоляции электрических элементов и может стать причиной короткого замыкания или поражения электрическим током.

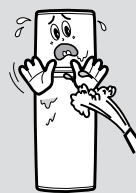

- 2** - Не распыляйте горючие вещества, например лаки или краски, рядом с холодильником.
- Тепло от агрегата холодильника может вызвать возгорание аэрозолей.



- 3** - Не позволяйте детям играть с холодильником или рядом с ним, а также рядом с другими крупными электроприборами, без надзора.
- Во избежание поломки холодильника или травмирования ребенка, не позволяйте детям виснуть на двери холодильника.

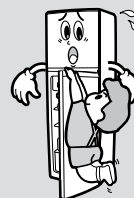

- 4** - Для обеспечения оптимальной работы, не оставляйте дверь холодильника открытой дольше, чем это необходимо.
- Открытая дверь позволяет тепловому воздуху проникать внутрь холодильника в результате чего холодильник потребляет больше энергии для поддержания должной температуры.



- 5** - Не держите в холодильнике летучие химические вещества, такие как эфир и бензин.
- Испарения, помимо того, что они портят продукты, могут скапливаться, что в свою очередь может стать причиной взрыва.

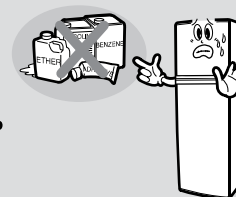

- 6** - Не пользуйтесь холодильником, если он не функционирует должным образом либо если он неисправен. В этом случае отключите его от сети и обратитесь в местный сервис-центр.
- Если сетевой шнур поврежден, во избежание создания опасной ситуации, обратитесь для замены к производителю, его представителю по техническому обслуживанию или к лицу, обладающим аналогичной квалификацией.

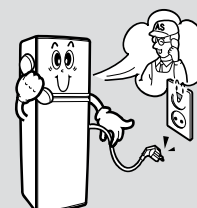

УСТАНОВКА

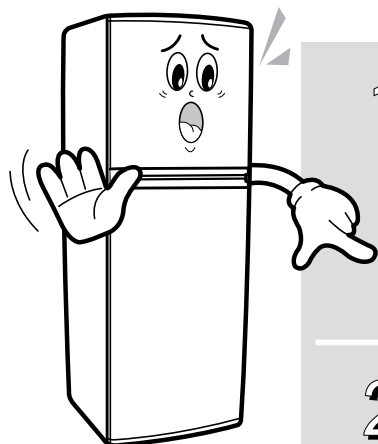

- 1** Установите холодильник на прочную, ровную поверхность.

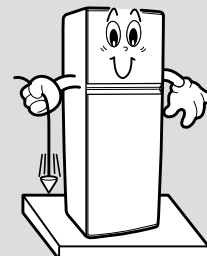

- 2** Для обеспечения оптимальной работы, рекомендуется эксплуатировать холодильник при нормальной комнатной температуре. Избегайте устанавливать холодильник в местах, подверженных влиянию сильных потоков воздуха и влаги.

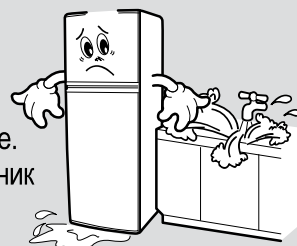

- 3** Для обеспечения оптимальной работы, рекомендуется эксплуатировать холодильник при нормальной комнатной температуре. Избегайте подвергать холодильник воздействию прямого солнечного света, не устанавливайте его рядом с нагревательными приборами, радиаторами, духовками или кухонными плитами.

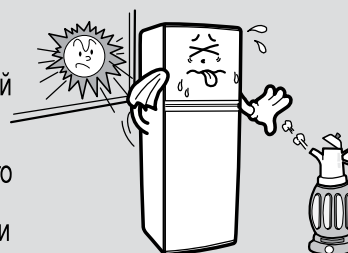

- 4** Расстояние между стеной и холодильником должно быть не менее 50 мм. Если холодильник располагается в нише, то расстояние до потолка ниши должно быть не менее 300 мм.

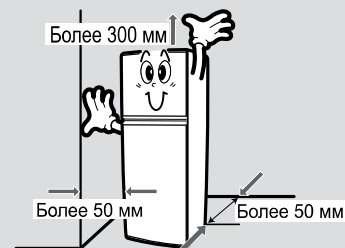

- 5** Ради собственной безопасности холодильник должен быть заземлен. Не заземляйте аппарат с помощью телефонной линии, газовых труб и т.д.

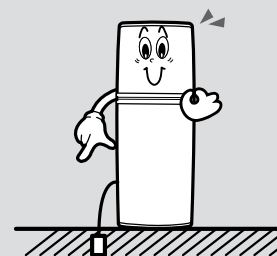

ВЫРАВНИВАНИЕ ХОЛОДИЛЬНИКА

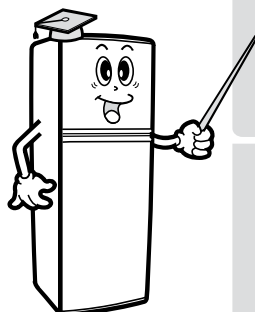

Чтобы компенсировать какие-либо неровности пола, отрегулируйте высоту холодильника, поворачивая регулировочную ручку по часовой стрелке или против часовой стрелки. Регулировочные ножки расположены спереди вдоль у нижнего края колесиков холодильника.

Если холодильник наклонен влево, поворачивайте левую переднюю ножку против часовой стрелки

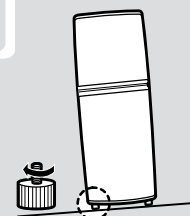

Если холодильник наклонен вправо, поворачивайте правую переднюю ножку против часовой стрелки

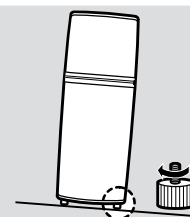

ЗАМЕНА ЛАМПЫ



Перед использованием

- 1 Протрите холодильник внутри и снаружи с помощью теплой воды и мягкой ткани с использованием небольшого количества моющего средства.

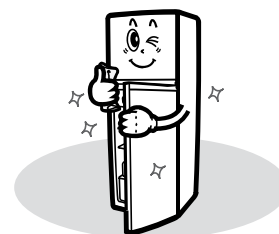

- 2 Перед включением в сеть холодильника в первый раз, дайте ему постоять на месте не менее одного часа. Перед помещением продуктов в морозильную камеру, дайте ей остыть в течение 2-3 часов.

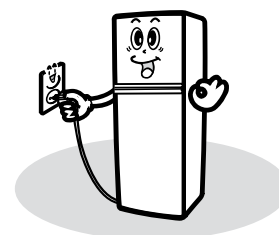

ОСТОРОЖНО

- Держите вентиляционные отверстия в корпусе устройства или монтажной конструкции свободными от препятствий.
- Не пользуйтесь какими-либо механическими устройствами или иными средствами для ускорения процесса размораживания, помимо рекомендованных производителем.
- Не повреждайте контур хладагента.
- Не ставьте и не используйте электрические приборы внутри холодильной/морозильной камеры, если он не относится к типу, рекомендованному производителем.
- При утилизации холодильников необходимо соблюдать законодательство вашей страны по утилизации.

Хранение продуктов

Храните продукты небольшими порциями.

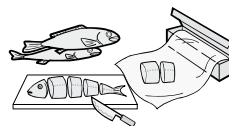

Держите продукты в контейнерах с крышками, в пластиковой упаковке или пластиковых мешках для предотвращения высыхания и впитывания посторонних запахов.



Перед помещением горячей пищи и напитков в холодильник или морозильную камеру дайте им остыть до комнатной температуры.



Перед помещением продуктов в холодильник или в морозильную камеру, дайте им остыть до комнатной температуры.

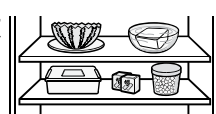

Хранение хлебо-булочных изделий.

Во избежание замерзания, ставьте жидкие продукты в передней части холодильника.



Перед помещением в холодильник дайте вымытым овощам и фруктам высохнуть.



Не позволяйте детям без присмотра открывать холодильник, это обеспечит более надежное хранение продуктов.

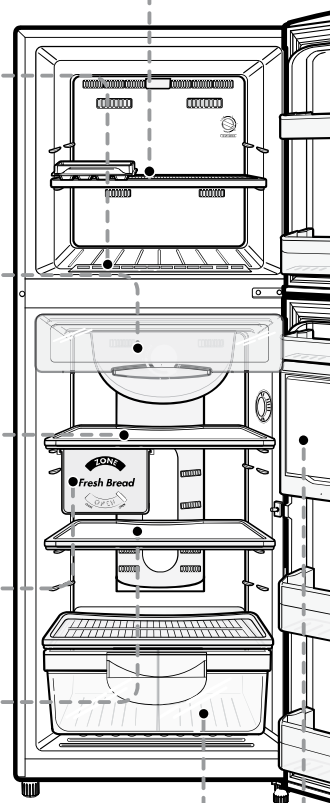

ДЕТАЛИ

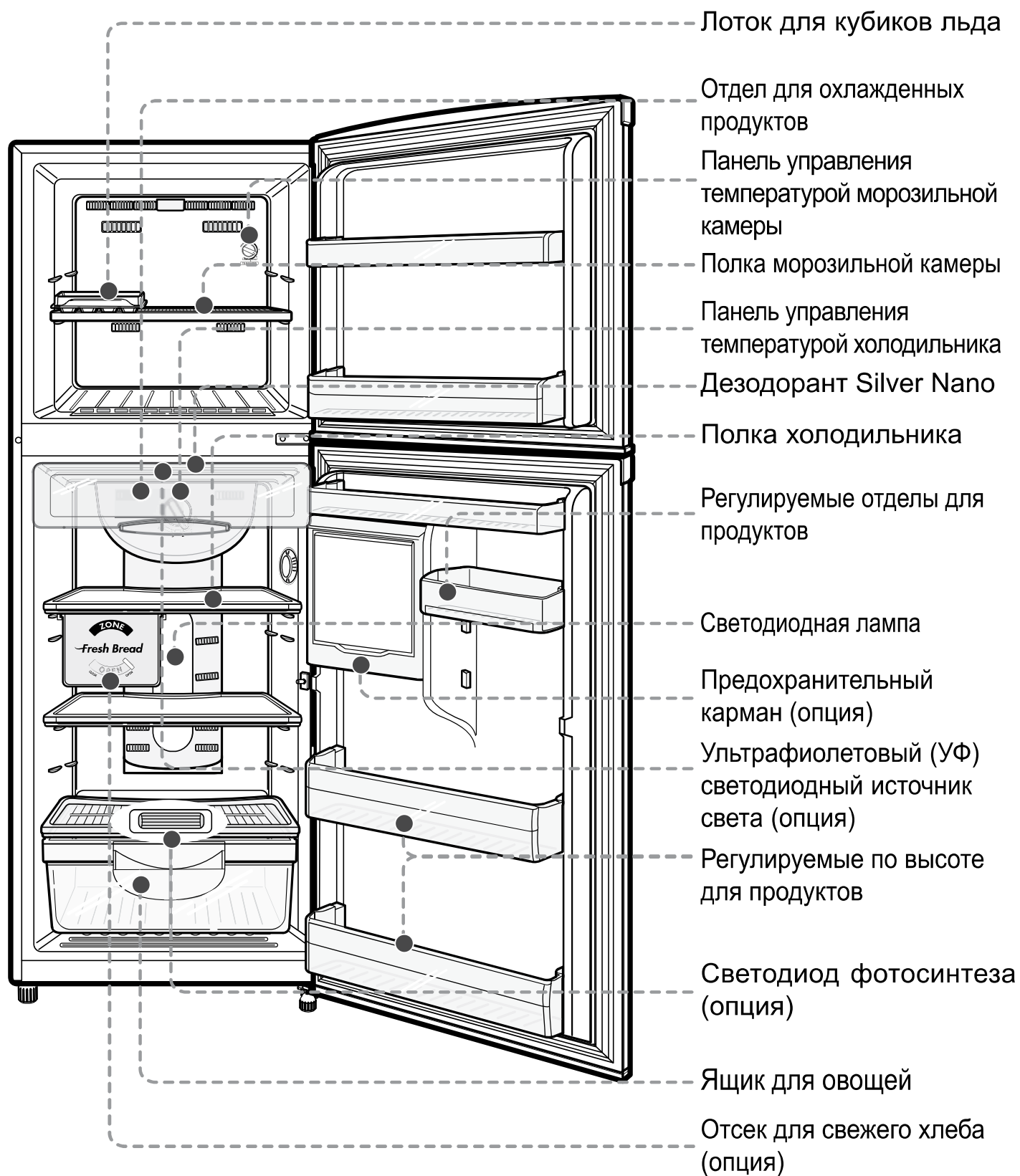

Примечание

Полка, изображенная на рисунке, может отличаться от реальной в зависимости от варианта.

Чтобы максимально снизить уровень энергопотребления, оставьте положение полок, карманов и ящиков как на изображении выше.

КАК ПОЛЬЗОВАТЬСЯ ХОЛОДИЛЬНИКОМ

Контроль температуры

« 6 » (ниже)

Поверните ручку настройки температуры в положение « COLDER », если хотите:

- Приготовить лед (морозильная камера)
- Провести быструю заморозку (морозильная камера)

« 5 »

Поверните ручку настройки температуры в положение « 5 », если хотите:

- Поместить на хранения много продуктов (холодильная или морозильная камера)

« 3 »

Поверните ручку настройки температуры в положение « 3 » для работы в обычном режиме охлаждения или замораживания.

« 1 »

Поверните ручку настройки температуры в положение « 1 », если хотите поместить на хранения небольшое количество продуктов в холодильник или морозильную камеру

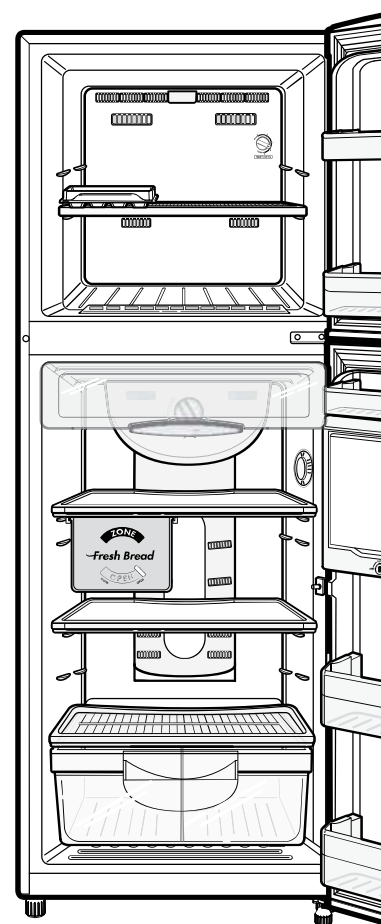

ПРИМЕЧАНИЕ

При температуре окружающей среды ниже 5 °C, во избежание замораживания установите режим температуры в положение "ХОЛОД".
В целях экономии энергии, при отбытии на длительное время, не забудьте извлечь все продукты из холодильника и отключить его от сети питания.

КАК ПОЛЬЗОВАТЬСЯ ХОЛОДИЛЬНИКОМ

Морозильная камера

Морозильная камера: Установите соответствующую температуру, повернув диск установки температурного режима на «холод» или «максимальный холод».

Механическая модель (RT30/34/37G)

Электронная модель (RT30/34/37S)

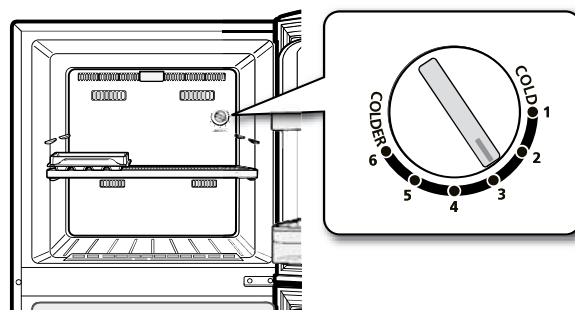
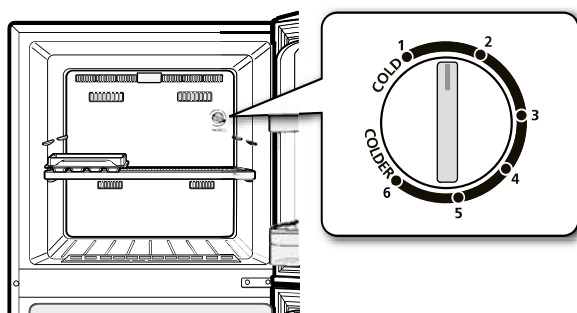

Холодильник

Холодильник: Установите соответствующую температуру, повернув диск установки температурного режима на «холод» или «максимальный холод».

Модель со стеклянными полками

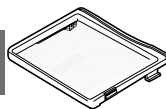

Модель с проволочными полками

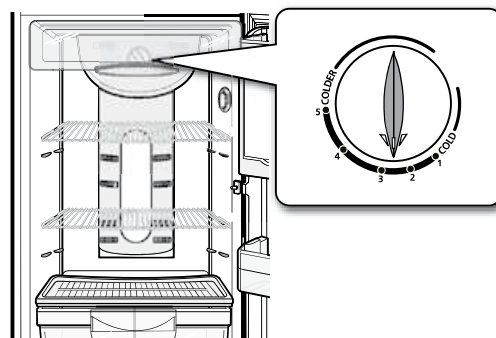
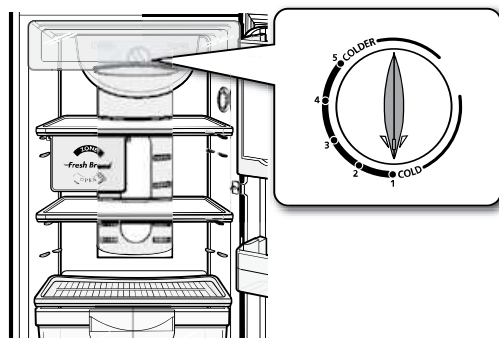
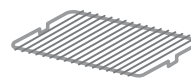

Изготовление кубиков льда

С поддоном (опция)

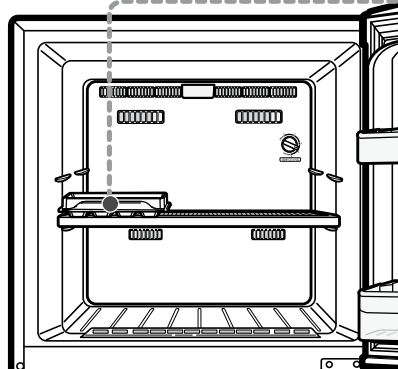

- 1 Наполните поддон для льда водой, будьте осторожны, не переполняйте поддон.

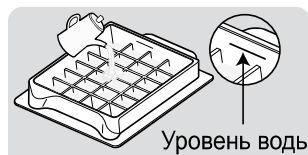

- 2 Возьмитесь за концы поддона и извлеките кубики льда из поддона слегка перевернув его.

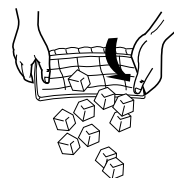

Поворотного типа (опция)

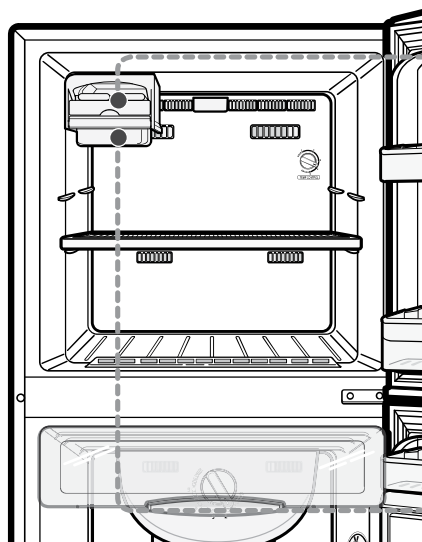

- 1 Наполните лоток для изготовления кубиков льда водой. При этом будьте осторожно, не переполняйте лоток.



- 2 Задвиньте поддон на полку для кубиков.

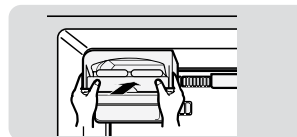

Извлечение кубиков льда

Извлеките кубики льда из лотка, поворачивая ручки на лотке. Проверьте, чтобы емкость для сбора кубиков льда находилась под лотком (см. схему ниже).



Ручки лотка для изготовления кубиков льда.



ПРЕДУПРЕЖДЕНИЕ

- Для достижения оптимального замораживания льда, установите поддон для льда в положение, предусмотренное производителем.
- Чтобы создать больше пространства, вы можете извлечь поддон для льда и ящик для хранения льда, поскольку это не влияет на термические характеристики холодильника. Заявленный объем отсека для хранения замороженных продуктов рассчитан без установленных поддона для льда и ящика для хранения льда.

Отсек для охлаждения

Данный отдел помогает сохранить вкус пищи и продлевает ее срок ее годности, замораживая только поверхность продуктов. Используйте отсек для охлаждения для хранения сыра, мяса, закусок, рыбы и любых других продуктов, которые предполагается использовать в ближайшем будущем.

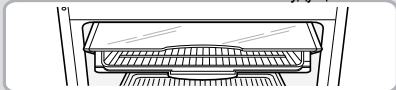

ПРЕДУПРЕЖДЕНИЕ

Ящик для хранения овощей не пригоден для хранения тропических фруктов, таких как бананы, ананасы и т.д.

Ящик для хранения овощей

Этот отсек позволяет сохранить влажность и свежесть овощей. Ящик для хранения овощей закрывается для защиты овощей от непосредственного контакта с потоками холодного воздуха и позволяет сохранять влажность, предотвращая высыхание овощей.



Отсек для свежего хлеба (опция)

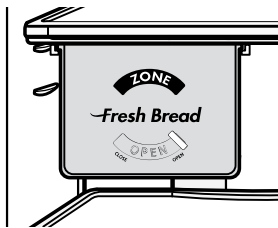

Отсек для свежего хлеба позволяет хранить хлеб продолжительное время, не допуская смешивания запахов, и снижая вероятность образования плесени.

1. Поверните рычаг вправо в положение OPEN (открыто).
2. Потяните за нижнюю ручку ящика и положите продукты.
3. После помещения продуктов, вдвиньте ящик до упора, поверните рычаг влево, а затем, в положение CLOSE (закрыто), чтобы герметично закрыть ящик.

- Во время хранения срок годности может отличаться в зависимости от состояния хранимых продуктов.

- Вес продуктов должен быть в пределах 3,5 кг (3,5 литра)

Предохранительный карман (опция)

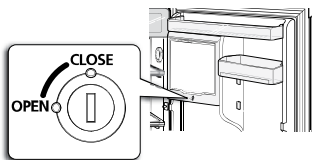

С помощью системы блокировки предохранительный карман не позволяет детям без труда открыть холодильник, что помогает безопасно хранить продукты.

1. Извлеките ключ, а затем поверните в положение OPEN.
2. Поднимите крышку, положите продукты.
3. Опустите крышку, а затем поверните ключ влево в положение CLOSE.

Ультрафиолетовый (УФ) светодиод / Светодиод фотосинтеза (опция)

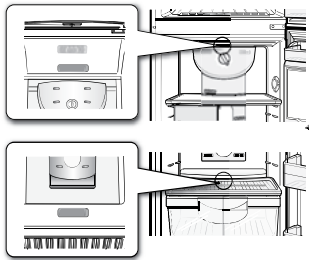

- Благодаря системе светодиодов, излучающих ультрафиолетовое (УФ) излучение, содержимое отдела для охлажденных продуктов и овощей сохраняет большее количество витаминов и хлорофилла. Кроме того, эта система сохраняет содержимое контейнера в более свежем состоянии.
- Применимо к некоторым электронным моделям.

Диспенсер для воды (опция)

Как пользоваться диспенсером воды

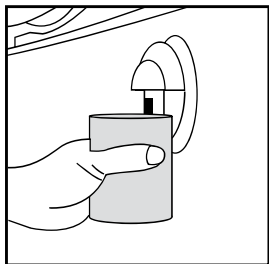

Нажмите стаканом на рычаг диспенсера воды

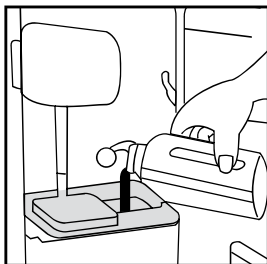

Если резервуар необходимо вымыть, поднимите его, а затем наклоните наружу (предварительно сняв соединительный шланг).

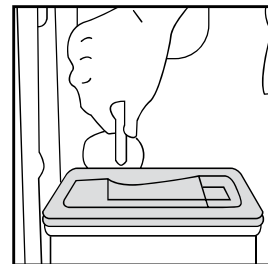

Если необходима чистка, снимите соединительный шланг

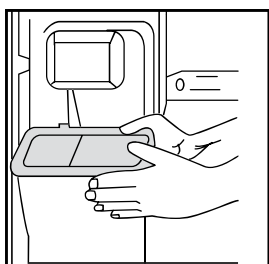

Если требуется наполнить резервуар, сдвиньте крышку влево и залейте воду (следует использовать только питьевую воду).

Перед использованием диспенсером воды

1. Перед использованием очистите воду, чтобы удалить осадок и запах.
2. Наполните резервуар питьевой водой.
3. Нажмите стаканом на рычаг диспенсера воды, чтобы слить 3-4 стакана воды, это позволит прочистить шланг подачи воды перед использованием.
4. При первом использовании может потребоваться 1-5 секунд, чтобы пошла вода, это связано с наличием воздуха в шланге.

Замена светодиодной лампы

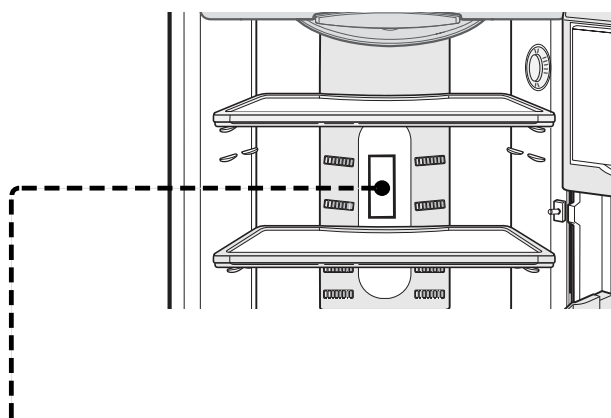

При необходимости замены светодиодной лампы, пожалуйста обратитесь в сервисный

УДАЛЕНИЕ ПРИНАДЛЕЖНОСТЕЙ

Полка морозильной камеры

- Выдвиньте лоток для приготовления кубиков льда вперед и извлеките из морозильной камеры.
- Поднимите переднюю часть полки морозильной камеры, чтобы освободить ее из крюков и извлеките полку из морозильной камеры.

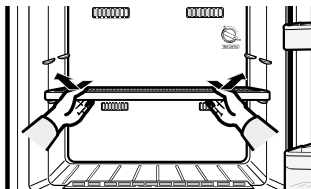

Полки холодильника

- Тяните полки на до упора.

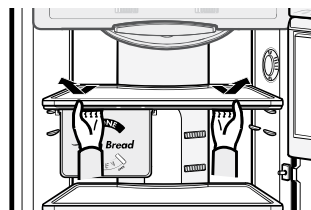

Отсек для свежего хлеба

- Поверните рычаг влево до положения OPEN (открыто).
- Удерживая отсек за нижнюю часть, потяните его на себя и выньте наружу.

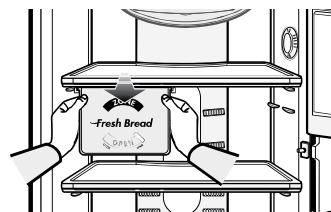

Ящик для хранения овощей с крышкой

- Потяните ящик на себя и извлеките его из холодильника.
- Поднимите крышку и извлеките ее из холодильника.

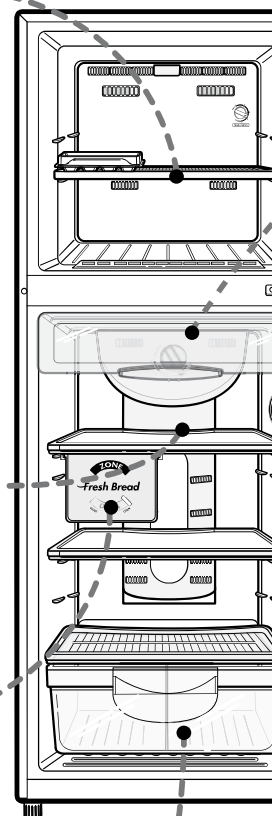
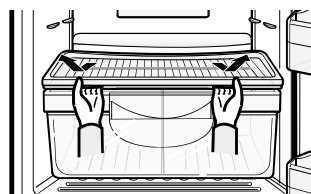

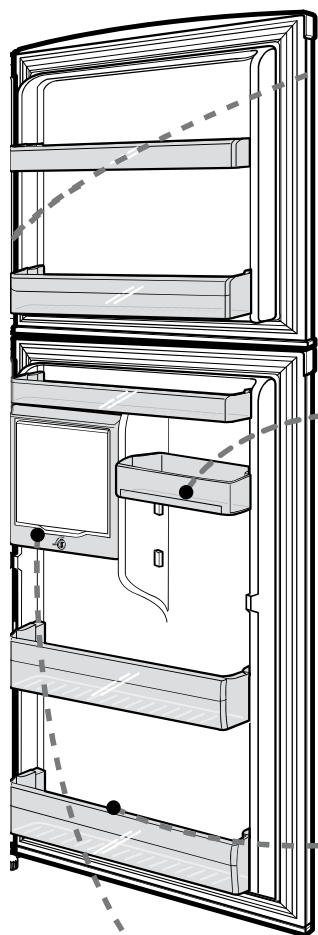

Отдел для охлаждения продуктов

- Потяните отдел для охлаждения на себя до упора.
- Поднимите переднюю часть вверх и извлеките отсек.

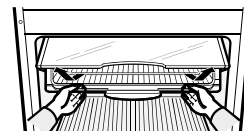

Регулируемая по высоте полка

Поднимите вверх, чтобы освободить крепления, а затем извлеките полку из холодильника. (Данные полки регулируются по высоте и их положение можно менять в зависимости от высоты, устанавливаемых в них продуктов).

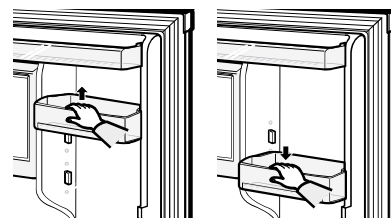

Отдел для хранения бутылок

Поднимите полку вверх, чтобы освободить крепления, а затем извлеките полку из холодильника. (Данная полка не регулируется по высоте, ее можно установить только в одном положении).

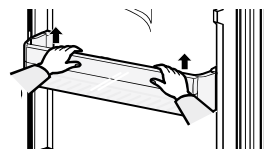

Закрытый отсек

Поднимите вверх, чтобы освободить крепления, а затем извлеките отсек из холодильника. (Этот отсек можно использовать только в этом положении)

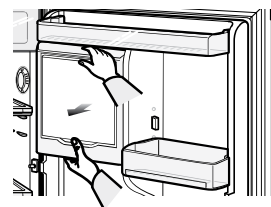

ЧИСТКА ХОЛОДИЛЬНИКА

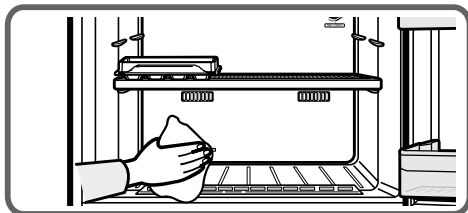

Вентиляционные щели в морозильной камере

Протирайте область вентиляционных щелей чистой, сухой, мягкой тканью.

ПРЕДУПРЕЖДЕНИЕ: Не допускайте попадания посторонних предметов или частиц в вентиляционные щели.



ПРЕДУПРЕЖДЕНИЕ

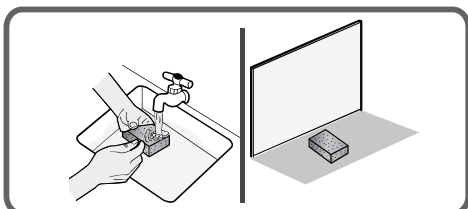

Освежитель, выполненный по технологии «silver nano»

После снятия освежителя, слегка промойте его в проточной воде под краном и высушите в тени.

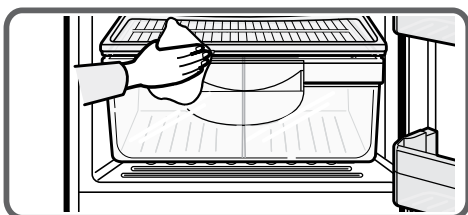

Внутренние детали

Снимите все полки, протрите холодильник чистой, мягкой тканью, смоченной теплой водой с мягким моющим средством.

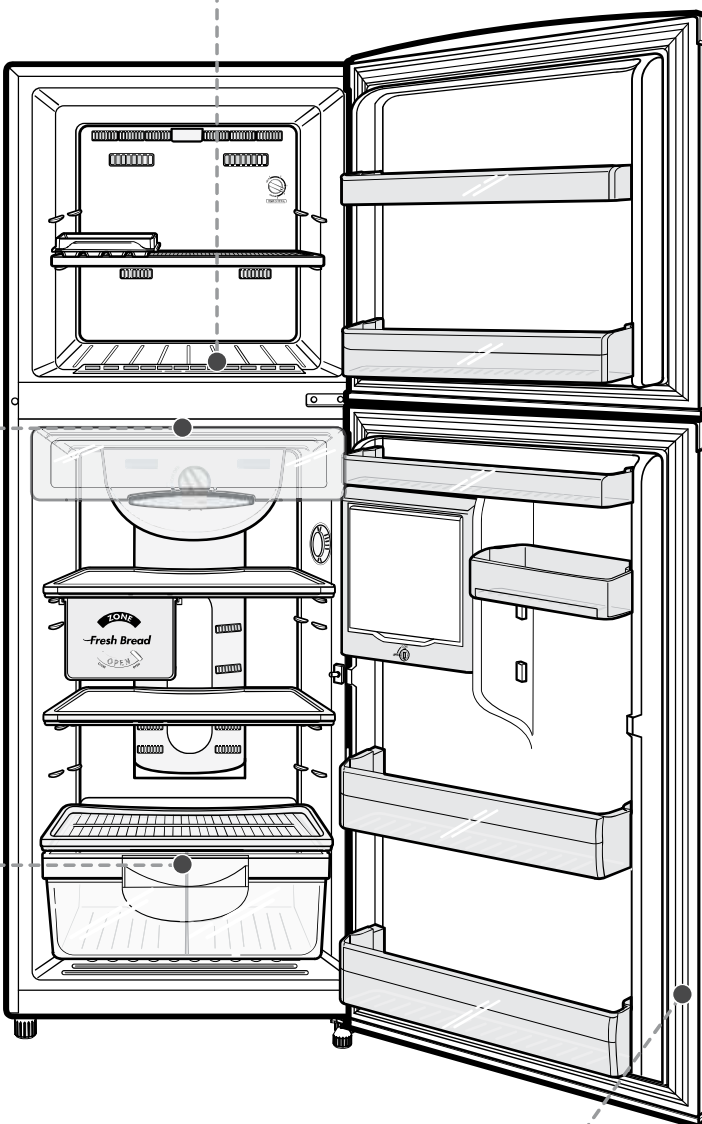
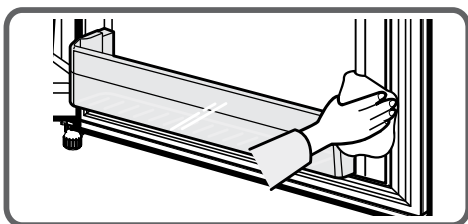

Уплотнения двери

Чаще чистите уплотнения двери чистой, мягкой тканью, смоченной теплой водой с мягким моющим средством. Будьте осторожны, не повредите уплотнение.

ПРЕДУПРЕЖДЕНИЕ: Грязь, скапливающаяся на уплотнении двери, не позволяет двери закрываться должным образом. Плохо закрытая дверь приводит к бесполезной трате энергии и увеличивает сумму ваших счетов за электричество.

ПЕРЕД ОБРАЩЕНИЕМ В СЛУЖБУ СЕРВИСА

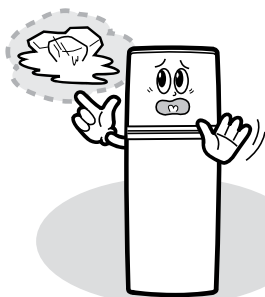

Если холодильник / морозильная камера не работает или если продукты не достаточно охлаждены:

- Правильно ли подключена вилка?
- Не перегорел ли предохранитель?
- Правильно установлен температурный режим (не выбран режим «ХОЛОД»)?
- Аппарат подвержен воздействию прямых солнечных лучей или установлен рядом с нагревательным прибором?
- Холодильник расположен на достаточном расстоянии от стен со всех сторон?

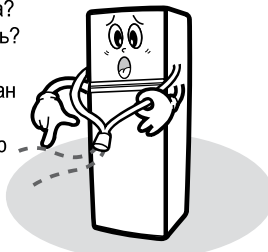

Когда слышен звук, похожий на звук льющейся воды:

- Этот звук вызван движением хладагента и не свидетельствует о неисправности.



Когда продукты замораживаются в холодильнике:

- Правильно установлен температурный режим (не установлен режим «Максимальный холод»)?
- Если продукты желеобразные или очень влажные, возможно установлен температурный режим «МАКСИМАЛЬНЫЙ ХОЛОД»?
- Возможно слишком низкая температура окружающей среды?



Когда дверь испачкана с внутренней стороны:

- В холодильнике находятся испорченные продукты?
- Все продукты хранятся в закрытых контейнерах?
- На дне ящика для хранения овощей собирается жидкость?
- Засорены вентиляционные щели морозильной камеры?
- Переполнен поддон испарителя, расположенный в задней части холодильника?

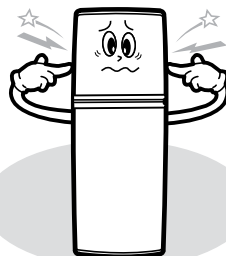

Когда раздается шум:

- Холодильник установлен на ровной, устойчивой поверхности?
- Холодильник установлен близко к стене?
- Какой-либо предмет попал за или под холодильник?
- Звук доносится от компрессора?

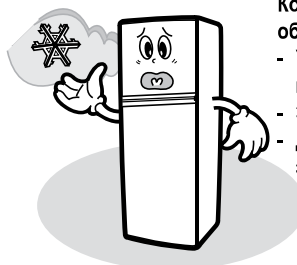

Когда в морозильной камере образуется иней:

- Уплотнение двери плотно прилегает?
- Засорены щели испарителя?
- Достаточно ли пространства для эффективной циркуляции воздуха?

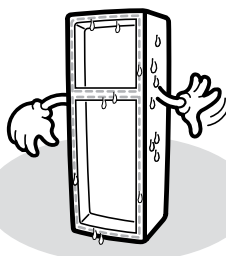

Когда нагрета задняя или боковая панель холодильника:

- Установлена трубка радиатора (воздушная вентиляция / вентилятор)?
- Высокая температура окружающей среды?
- Из за высокой влажности на наружной поверхности холодильника образуется роса?

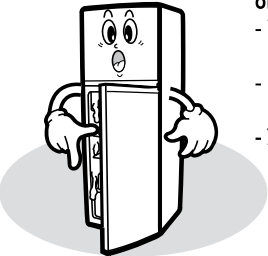

Когда в отделе для хранения овощей образуется роса:

- Уплотнение двери плотно прилегает?
- Вы оставили дверь открытой на длительное время?
- Жидкость хранится без крышки?

Полезные советы по правильному использованию

- a) Общее необходимое пространство для установки холодильника. Размеры и схема приведены ниже.

Номер модели	Глубина (мм)	Ширина (мм)
RT30/34	1008	1015
RT37	1058	1015

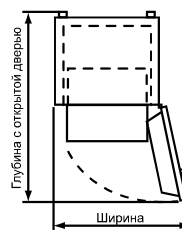

- b) Дайте устройству отстояться в течение 2 часов после установки.
- c) Чтобы добиться наилучшей производительности от изделия не ставьте продукты слишком близко к вентиляционным отверстиям,
- 1) расположенным у задней стенки устройства, поскольку продукты могут воспрепятствовать свободной циркуляции воздуха в холодильнике.
 - 2) Перед помещением в холодильник плотно заверните продукты или уложите их в герметичный контейнер.
 - 3) Не кладите вновь принесенные продукты для замораживания рядом с уже замороженными продуктами.
- d) Не ставьте сатурированные или газированные напитки в морозильную камеру.
- e) Не превышайте максимальные сроки хранения и сроки годности замороженных продуктов.
- f) Если вы будете отсутствовать менее двух недель, то нет необходимости отключать холодильник от источника питания. Но, если вы уезжаете на три недели или более, извлеките все продукты из холодильника, отключите холодильник от сети, вычистите его, вымойте и высушите
- g) В большинстве случаев отключение электроэнергии на час или два не влияет на температуру в вашем холодильнике. Однако в период, когда подача электроэнергии отключена, следует как можно реже открывать дверь. Если отключение электроэнергии длится более 24 часов, все замороженные продукты следует извлечь.
- h) Если есть ключ от холодильника, его следует держать в месте, недоступном для детей, вдали от устройства.
- i) Устройство может функционировать непоследовательно (возможно размораживание содержимого или повышение температуры в отсеке для замороженных продуктов), если холодильник продолжительное время находился в помещении, температура в котором ниже минимальной, для работы при которой он предназначен.
- j) Не храните продукты, которые быстро портятся при низкой температуре, например, бананы, дыни.
- k) Для достижения оптимального замораживания льда, установите поддон для льда в положение, предусмотренное производителем.
- l) В устройства «No-Frost» размораживание осуществляется автоматически. Размораживание в ручную не требуется.
Для других устройств обратитесь к разделу руководства по эксплуатации, посвященному размораживанию.
- m) Повышение температуры во время размораживания может отвечать требованиям ISO, но если вы хотите предотвратить чрезмерный нагрев замороженных продуктов во время размораживания устройства, оберните замороженные продукты в несколько слоев газет.
- n) Любое повышение температуры замороженных продуктов во время размораживания может сократить срок их хранения.

Советы по энергосбережению

- Установите прибор в прохладном, сухом помещении с достаточной вентиляцией. Убедитесь в отсутствии воздействия прямых солнечных лучей и нахождении рядом с непосредственным источником тепла.
- Никогда не закрывайте отверстия или решетки на приборе.
- Позвольте горячей еде остыть, перед размещением в холодильнике.
- При разморозке продуктов, положите их в холодильную камеру. Вы можете использовать замороженные продукты для охлаждения продуктов питания в холодильнике.
- Не оставляйте дверь прибора открытой на длительный период времени. Чем меньше открыта дверь прибора, тем меньше образуется льда в морозильной камере.
- Оставьте свободное пространство по бокам, сзади и сверху прибора. Это сэкономит электроэнергию.

ПРЕДЕЛЬНЫЕ ЗНАЧЕНИЯ ТЕМПЕРАТУРЫ В ПОМЕЩЕНИИ

Холодильник / морозильная камера предназначены для работы при температуре окружающего воздуха, соответствующей классу температур, приведенному на паспортной табличке.

Класс температур	Символ	Температура окружающего воздуха	
		Максимальная	Минимальная
Значительно умеренный	SN	32°C (90°F)	10°C (50°F)
Умеренный	N	32°C (90°F)	16°C (61°F)
Субтропический	ST	38°C (100°F)	18°C (64°F)
Тропический	T	43°C (109°F)	18°C (64°F)

ПРИМЕЧАНИЕ: На температуру внутри холодильника могут повлиять такие факторы, как расположение холодильника / морозильной камеры, температура окружающего воздуха, а также частоты, с которой вы открываете дверь холодильника. Для компенсации воздействия этих факторов, отрегулируйте температуру.

РУССКИЙ

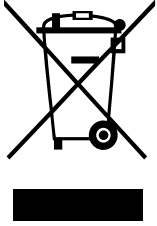

Правильная утилизация данного изделия (Утилизация электрического и электронного оборудования) (Применяется в странах Европейского Союза и других европейских странах, в которых действует система раздельной утилизации отходов).

Данная маркировка, приведенная на изделии или в инструкции, указывает на то, что по истечении срока службы холодильник не подлежит утилизации с другими бытовыми отходами. Для предотвращения потенциального ущерба для окружающей среды или здоровья человека от неконтролируемой утилизации бытовых отходов, пожалуйста, отделите это изделие от других отходов и осуществите его утилизацию соответствующим образом, что позволит обеспечить повторную переработку материальных ресурсов.

Бытовые пользователи следует обратиться к магазину, где они приобрели данный продукт, либо к представителям местных властей за подробностями в отношении того, как передать данное изделие на переработку не нанося ущерб окружающей среде.

Промышленные пользователи должны обратиться к своему поставщику и проверить условия договора купли-продажи. Данное изделие не следует смешивать с другими отходами при утилизации.

Если у вас есть какие-либо вопросы или пожелания в отношении изделий компании SAMSUNG, пожалуйста, обращайтесь в центры по обслуживанию клиентов SAMSUNG.

Country	Customer Care Center ☎	Web Site
AUSTRALIA	1300 362 603	www.samsung.com/au
CHILE	800-726-7864 (SAMSUNG)	www.samsung.com/cl
CZECH REPUBLIC	844 000 844	www.samsung.com/cz
FRANCE	01 48 63 00 00	www.samsung.com/fr
GERMANY	01805 - 121213	www.samsung.de
HONG KONG	2862 6001	www.samsung.com/hk
HUNGARY	06 40 985 985	www.samsung.com/hu
INDONESIA	0800-112-8888	www.samsung.com/id
ITALIA	199 153 153	www.samsung.com/it
MALAYSIA	1800-88-9999	www.samsung.com/my
MEXICO	01-800-SAMSUNG (7267864)	www.samsung.com/mx
NETHERLANDS	0900 20 200 88 (€ 0.10/Min)	www.samsung.com/nl
PHILIPPINES	1800-10-SAMSUNG (7267864)	www.samsung.com/ph
POLAND	0 801 801 881	www.samsung.com/pl
RUSSIA	8-800-200-0400	www.samsung.ru
SINGAPORE	1800-SAMSUNG (7267864)	www.samsung.com/sg
SLOVAKIA	0850 123 989	www.samsung.com/sk
SOUTH AFRICA	0860 7267864 (SAMSUNG)	www.samsung.com/za
SPAIN	902 10 11 30	www.samsung.com/es
TAIWAN	0800-329-999	www.samsung.com/tw
THAILAND	1800-29-3232, 02-689-3232	www.samsung.com/th
TRINIDAD & TOBAGO	1-800-7267-864	www.samsung.com/latin
U.A.E	800-SAMSUNG (7267864)	www.samsung.com/mea
U.K	0870 242 0303	www.samsung.com/uk
U.S.A	1-800-SAMSUNG (7267864)	www.samsung.com/us
VENEZUELA	1-800-100-5303	www.samsung.com/latin
VIETNAM	1 800 588 889	www.samsung.com/vn
GREECE	30 210 6293100	www.samsung.com/gr